

VC-T4020ES-2

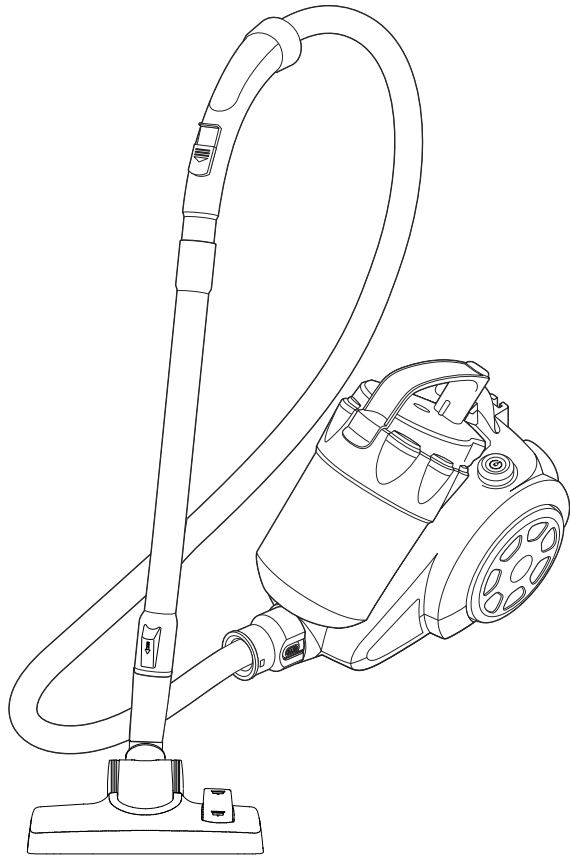

Gebrauchsanleitung

Zyklon-Staubsauger

priviledg



Anleitungs-Nr.: 92639
Artikelnr.: 457 630
HC 20140611
Nachdruck, auch
auszugsweise, nicht
gestattet!

Inhaltsverzeichnis

Lieferumfang	3
Informationen und Hinweise	4
Kontrolle ist besser	4
Bestimmungsgemäßer Gebrauch	4
Zu Ihrer Sicherheit	5
Signalwörter	5
Sicherheitshinweise	5
Bedienelemente und Geräteteile	10
Düsen	11
Einmalige Vorbereitungen	14
Staubsauger bedienen	15
Boden saugen	15
Nach dem Saugen	18
Abstellen und aufbewahren	19
Staubbehälter entleeren	20
Filter reinigen / wechseln	22
Grobstaubfilter reinigen	24
HEPA-Filter reinigen	25
Ablufffilter reinigen	26
Staubsauger reinigen	27
Bodendüse reinigen	27
Turbobürste reinigen	28
Störungen beheben	29
Unser Service	30
Umweltschutz leicht gemacht	31
Verpackungstipps	31
Altgeräteentsorgung	31
Technische Daten	32

Lieferumfang

- 1 Staubsauger
- 2 Teleskoprohr
- 3 Saugschlauch
- 4 Universal-Bodendüse
- 5 Turbobürste
- 6 Parkettdüse
- 7 Fugendüse
- 8 Polsterdüse
- 9 Bürstendüse
- Gebrauchsanleitung

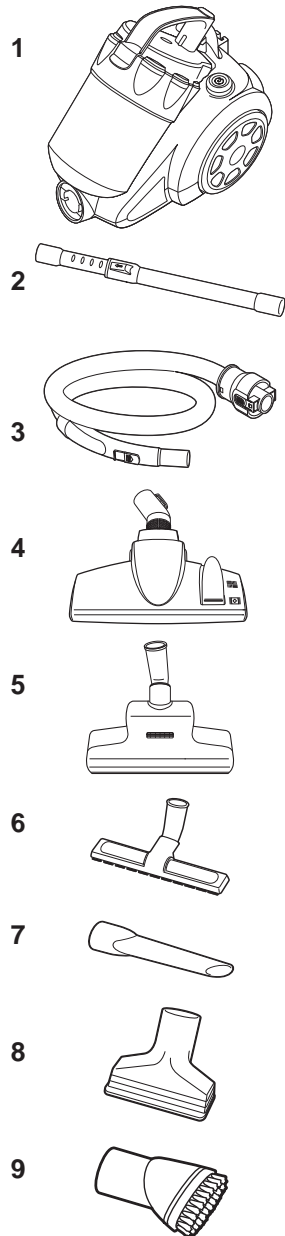

Informationen und Hinweise

Kontrolle ist besser

1. Prüfen Sie, ob die Lieferung vollständig ist.
2. Kontrollieren Sie, ob das Gerät Transportschäden aufweist.
3. Sollte die Lieferung unvollständig sein oder Transportschäden aufweisen, nehmen Sie das Gerät nicht in Betrieb. Benachrichtigen Sie bitte unsere Bestellannahme.

Bestimmungsgemäßer Gebrauch

Das Gerät dient zum Aufsaugen von losem, trockenem Schmutz wie z. B. Staub, Fusseln, Krümeln auf Bodenbelägen und Polstern in Haushalt und Auto. Zur Aufnahme gefährlichen Staubes oder Flüssigkeiten ist es nicht geeignet.

Das Gerät ist ausschließlich für den Privatgebrauch bestimmt und nicht für den Einsatz im gewerblichen Bereich ausgelegt.

Verwenden Sie das Gerät ausschließlich so, wie in der mitgelieferten Bedienungsanleitung beschrieben. Jede andere Verwendung gilt als nicht bestimmungsgemäß und kann zu Sachschäden oder sogar zu Personenschäden führen.

Der Hersteller übernimmt keine Haftung für Schäden, die durch nicht be-

stimmungsgemäßen Gebrauch entstanden sind.



Bevor Sie Ihr Gerät benutzen, lesen Sie bitte zuerst die Sicherheitshinweise und die Gebrauchsanleitung aufmerksam durch. Nur so können Sie alle Funktionen sicher und zuverlässig nutzen.

Bewahren Sie diese Gebrauchsanleitung an einem festen Ort auf, damit Sie auch später immer darin nachlesen können.

Wenn Sie Ihr Gerät einmal verkaufen oder verschenken, geben Sie bitte diese Gebrauchsanleitung mit, damit auch der nächste Besitzer das Gerät sicher benutzen kann.

Zu Ihrer Sicherheit

Signalwörter

Gefahr



Gefahr!

Hohes Risiko! Missachtung der Warnung kann Schaden für Leib und Leben verursachen.

Achtung



Achtung!

Mittleres Risiko! Missachtung der Warnung kann einen Sachschaden verursachen.

Wichtig!

Geringes Risiko! Sachverhalte, die beim Umgang mit dem Gerät beachtet werden sollten.

Sicherheitshinweise

Gefahr



Stromschlag-Gefahr!

Das Gerät arbeitet mit gefährlicher Spannung.

- Dieser Staubsauger ist ausschließlich für 230 V Wechselspannung, 50 Hz geeignet.

- Nicht in Betrieb nehmen, wenn das Netzkabel defekt ist oder das Gerät andere sichtbare Schäden aufweist.
- Wenn die Netzanschlussleitung beschädigt wird, muss sie durch den Hersteller oder seinen Kundendienst oder eine ähnlich qualifizierte Person ersetzt werden, um Gefährdungen zu vermeiden.
- Ziehen Sie den Netzstecker nie an der Zuleitung aus der Steckdose, sondern fassen Sie immer den Netzstecker an.
- Bevor Sie den Staubsauger reinigen oder warten (z. B. den Filter wechseln), ziehen Sie immer den Netzstecker aus der Steckdose. Lassen Sie den Staubsauger nie unbeaufsichtigt, wenn der Netzstecker in der Steckdose ist.
- Gehäuse niemals öffnen, sondern die Reparatur Fachkräften überlassen. Wenden Sie sich dazu an unsere Service-Werkstatt.

- Saugen Sie weder glühende Asche, brennende Zigaretten oder Streichhölzer noch spitze Gegenstände, Glassplitter sowie Wasser oder andere Flüssigkeiten auf. Dadurch können Sie den Staubsauger beschädigen und sich selbst in Gefahr bringen. Glühende Asche, brennende Zigaretten etc. setzen den Filter in Brand, Feuchtigkeit kann zum Kurzschluss führen, spitze Gegenstände beschädigen den Filter.

Gefahr



Gefahren für Kinder und Personen mit eingeschränkten physischen, sensorischen oder geistigen Fähigkeiten!

Kinder erkennen Gefahren häufig nicht oder unterschätzen sie.

- Dieses Gerät kann von Kindern ab 8 Jahren und darüber und von Personen mit reduzierten physischen, sensorischen oder mentalen Fähigkeiten oder Mangel an Erfahrung und/oder Wissen

benutzt werden, wenn sie beaufsichtigt oder bezüglich des sicheren Gebrauchs des Gerätes unterwiesen wurden und die daraus resultierenden Gefahren verstanden haben. Kinder dürfen nicht mit dem Gerät spielen. Reinigung und Benutzerwartung dürfen nicht durch Kinder ohne Beaufsichtigung durchgeführt werden.

- Kinder müssen beaufsichtigt werden, um sicherzustellen, dass sie nicht mit dem Gerät spielen.
- Sorgen Sie dafür, dass Kinder keinen Zugriff auf das Gerät haben, wenn sie unbeaufsichtigt sind.
- Lassen Sie Kinder nicht mit der Verpackungsfolie spielen. Sie können sich beim Spielen darin verfangen und ersticken.
- Trotz der Filter kann noch eine geringe Menge an Schmutzpartikeln in der Ausblasluft des Staubsaugers vorhanden sein. Diese können bei kleinen Kin-

dern durch Einatmen zu allergischen Reaktionen führen. Staubsaugen Sie möglichst nicht in der unmittelbaren Nähe von Kindern.

Gefahr Verletzungsgefahr!



Unsachgemäßer Umgang mit dem Gerät kann zu Verletzungen führen.

- Fassen Sie nicht in sich bewegende Teile des Staubsaugers bzw. Zubehörs, z.B. Turbobürsten. Es besteht die Gefahr des Einklemmens.
- Ziehen Sie die Turbobürste vor der Reinigung immer vom Teleskoprohr oder Saugschlauch ab.
- Halten Sie das Kabel beim Aufrollen unbedingt fest. Durch das kräftige Einziehen des Kabels kann es zum „Peitscheneffekt“ kommen (Hin- und Herschlagen des Kabels).

Gefahr Gesundheitsgefahr!



Unsachgemäßer Umgang mit dem Gerät kann zu Gesundheitsschäden führen.

- Entleeren Sie den Staubbehälter nicht in geschlossenen Räumen. Gehen Sie zum Entleeren des Staubbehälters auf den Balkon, oder entleeren Sie den Staubbehälter im Freien direkt über der Mülltonne.
- Benutzen Sie den Staubsauger nicht, wenn der Abluft- oder der Motorschutz-Filter fehlt oder beschädigt ist. Der aufgesaugte Staub kann sonst in das Gerät eindringen und in die Raumluft gelangen. Das kann zu Gesundheitsbeeinträchtigungen führen.

Achtung Gefahr von Sachschäden!



Unsachgemäßer Umgang mit dem Gerät kann zu Beschädigungen führen.

- Niemals auf den Staubsauger setzen oder stellen.
- Benutzen Sie den Staubsauger nicht, wenn der Abluft- oder der Motorschutz-Filter fehlt oder beschädigt ist. Der aufgesaugte Staub kann sonst in das Gerät eindringen und den Motor beschädigen.
- Verwenden Sie nur die original mitgelieferten Zubehörteile und die genannten Staubbeutel, Motorschutzfilter und Abluftfilter.
- Saugen Sie **keinen** Toner, Gips, Zement, Feinstaub oder Bohrstaub auf. Das Aufsaugen dieser Materialien verstopft die Filter.
- Der Sauger ist nur zum Saugen von Staub geeignet. Saugen Sie **niemals** Flüssigkeiten damit auf.

- Setzen Sie den Staubsauger niemals Witterungseinflüssen (Regen, etc.) aus. Saugen Sie keine Flüssigkeiten mit dem Gerät auf.
- Bevor Sie Ihren frisch schamponierten Teppich mit dem Gerät absaugen, warten Sie so lange, bis das Reinigungsmittel vollständig trocken ist.
- Stellen Sie den Staubsauger nie direkt neben eine Heizung oder einen Ofen.
- Benutzen Sie zum Reinigen der Filter nicht die Waschmaschine oder den Geschirrspüler.
- Bei starker Verschmutzung unter lauwarmem, fließendem Wasser reinigen.
- Verwenden Sie zum Reinigen kein heißes Wasser, Reinigungsmittel oder Bürsten.

- Trocknen Sie den Hygiene-
filter niemals in der Sonne,
auf einer Heizung oder mit
einem Haar- oder Wäsche-
trockner, etc.! Er wird da-
durch porös und kann be-
schädigt werden.
- Motorschutzfilter vorsichtig
ausdrücken. Nicht wringen!
- Lassen Sie die Filter nur an
der Raumluft trocknen.
- Verwenden Sie zum Reini-
gen des Staubsaugers keine
scharfen Reiniger (Scheuer-
mittel, Verdünnung). Diese
könnten die Kunststoff-Ober-
fläche angreifen.

Wichtig!

- In wenigen Fällen kann es
anfangs zu einem pfeifenden
Geräusch kommen. Dies ist
keine Fehlfunktion und gibt
sich nach einiger Zeit.
- Sollten Sie das Gerät einmal
weitergeben, vergessen Sie
nicht, die Gebrauchsanlei-
tung beizulegen.

Bei Beschädigungen oder
für Reparaturen wenden Sie
sich bitte an unsere Service-
Werkstatt **Hermes Fulfil-
ment GmbH.**

Bedienelemente und Geräteteile

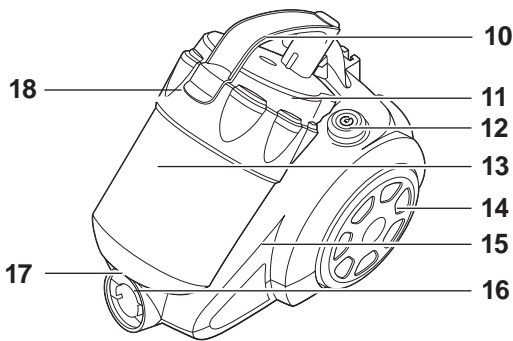

- 10 Tragegriff
- 11 Staubbehälter-Deckel
- 12 Fußschalter für Kabelaufwicklung
- 13 Staubbehälter
- 14 Rad
- 15 Abluftauslass
- 16 Öffnung für Saugschlauch-Verbindung
- 17 Staubbehälterboden
- 18 Verriegelungstaste für Staubbehälter

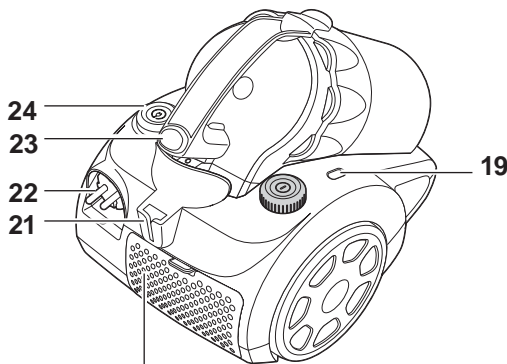

- 19 Anzeige „Staubbehälter voll“
- 20 Klappe für Abluftfilter
- 21 Parkhalterung
- 22 Netzkabel mit Netzstecker
- 23 Verriegelungstaste für Staubbehälter
- 24 Fußschalter Ein/Aus

20

Düsen

Zusammen mit dem Staubsauger erhalten Sie verschiedene Düsen, die für unterschiedliche Zwecke bestimmt sind. Jede Düse kann bei Bedarf vor oder während des Saugens auf den Handgriff des Saugschlauchs **2** oder das Teleskoprohr **3** gesteckt werden.

Universal-Bodendüse 4

Mit ihr werden Sie die meiste Zeit arbeiten, da sie für große ebene Flächen geeignet ist. Das beste Saugergebnis erhalten Sie, wenn Sie die Düse mit Hilfe des Umschalt-Fußhebels **25** an den Untergrund anpassen:

- Für kurzflorige oder glatte Böden wie Nadelfilz, PVC, Parkett oder Fliesen: Hinteren Bereich des Umschalt-Fußhebels **25** mit dem Fuß hinunterdrücken.
- Für hochflorige Teppiche: Vorderen Bereich des Umschalt-Fußhebels **25** mit dem Fuß hinunterdrücken.

Der Umschalt-Fußhebel lässt sich auch während des Betriebs umstellen.

Turbobürste 5

In der Turbobürste befindet sich ein Luftschaukelrad, das beim Saugen vom Luftstrom angetrieben wird. Das Luftschaukelrad bringt eine Rundbürste zum Rotieren. Diese Bürste eignet sich sehr gut für hartnäckige Verschmutzungen auf kurzflorigen Teppichen und Teppichböden. Sie erfasst auch schwer zu entfernende Fusseln und Tierhaare. Deshalb

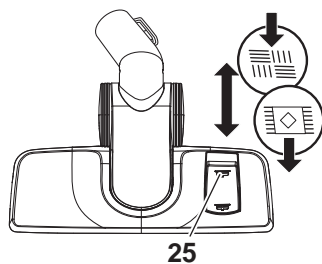

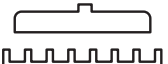
- 25**
- a) 
Bürste ausgefahren
- b) 
Bürste versenkt

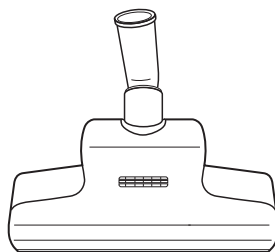

beim Einsatz der Turbobürste den Staubsauger auf höchste Saugleistung einstellen.

Parkettdüse 6

Diese Düse ist zur Pflege von Parkett-Fußböden und Laminat geeignet, aber auch für glatte Böden wie Fliesen und Kacheln.

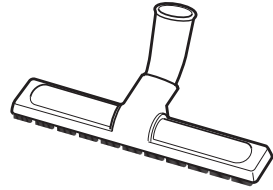

Fugendüse 7

Diese Düse eignet sich zum Aussaugen von Stofffalten, Fugen, Ecken oder Nischen, die Sie mit der Bodendüse 4 nicht erreichen können.

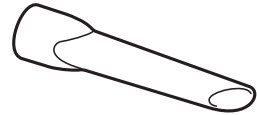

Polsterdüse 8

Diese Düse ist besonders geeignet, um Polstermöbel und Matratzen abzusaugen.

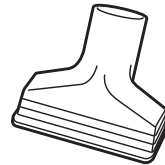

Bürstendüse 9

Mit der Bürstendüse können Sie Bücher oder empfindliche Gegenstände wie Bilderrahmen etc. entstauben. Der vordere Teil mit den Bürsten ist drehbar.

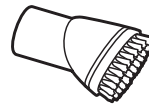

Nebenluftventil 26

Mit dem Nebenluftventil können Sie die Saugleistung beeinflussen. Je weiter das Ventil geöffnet wird, desto geringer ist die Saugleistung. Öffnen Sie z.B. das Ventil, um ein Einsaugen von Gardinen und Vorhängen zu verhindern.

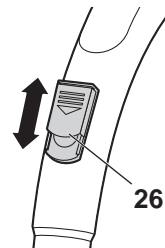

Aufbewahrungsfach für Fugendüse und Bürstendüse

Das Aufbewahrungsfach befindet sich unter dem Staubbehälter **13**.

1. Drücken Sie die Verriegelungstaste **23** und nehmen Sie den Staubbehälter **13** am Tragegriff **10** heraus.

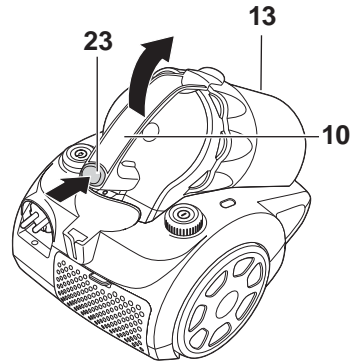

2. Entnehmen Sie die Düsen **7** oder **9** aus dem Aufbewahrungsfach.

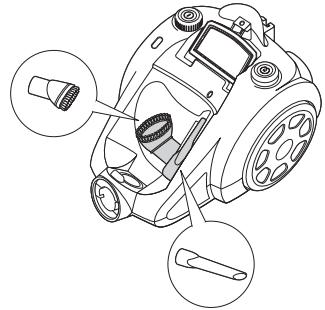

Einmalige Vorbereitungen

1. Saugschlauch **2** und Teleskoprohr **3** zusammenstecken.

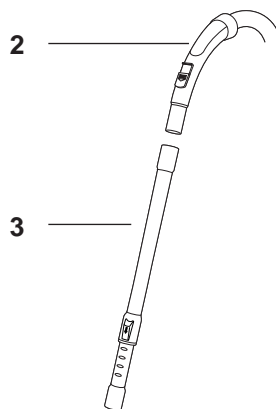

2. Sicherungsknopf **27** des Verbindungsstücks am anderen Ende des Saugschlauchs herunterdrücken und das Verbindungsstück in Öffnung **16** stecken.
3. Gewünschte Saugdüse auswählen und auf das Teleskoprohr stecken. Sie können alle Düsen auch direkt auf das Ende des Handgriffs am Saugschlauch **2** stecken.

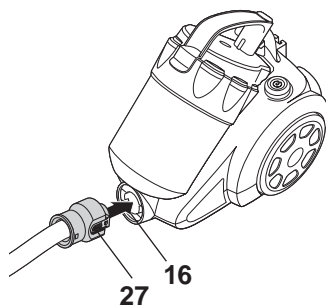

4. Die Länge des Teleskoprohrs **3** lässt sich verändern und dadurch an die Körpergröße des Benutzers anpassen. Hierfür den Arretierknopf **28** nach unten drücken und das Teleskoprohr dabei auseinander- oder zusammenschieben. Nach dem Loslassen des Arretierknopfs rastet das Teleskoprohr bei der nächsten Kerbe ein.

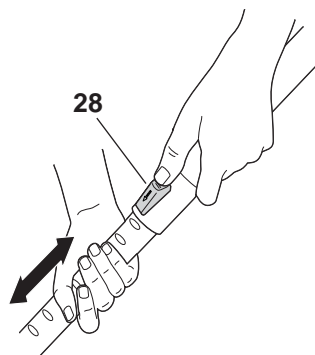

Alle Filter sind werkseitig bereits eingelegt, und Ihr Staubsauger ist nun einsatzbereit.

Staubsauger bedienen

Boden saugen

Gefahr



Stromschlag-Gefahr!

Das Gerät arbeitet mit gefährlicher Spannung.

- Saugen Sie weder glühende Asche, brennende Zigaretten oder Streichhölzer noch spitze Gegenstände, Glassplitter sowie Wasser oder andere Flüssigkeiten auf. Glühende Asche, brennende Zigaretten etc. setzen den Filter in Brand, Feuchtigkeit kann zum Kurzschluss führen, spitze Gegenstände beschädigen den Filter und können zum Kurzschluss führen.

Gefahr



Gesundheitsgefahr!

Unsachgemäßer Umgang mit dem Gerät kann zu Gesundheitsschäden führen.

- Benutzen Sie den Staubsauger nicht, wenn der Abluft- oder der Motorschutz-Filter fehlt oder beschädigt ist. Der aufgesaugte Staub kann sonst in das Gerät eindringen und in die Raumluft gelangen. Das kann zu Gesundheitsbeeinträchtigungen führen.

Achtung Beschädigungsgefahr!



Unsachgemäßer Umgang mit dem Gerät kann zu Beschädigungen führen.

- Saugen Sie **keinen** Toner, Gips, Zement, Steinstaub oder Bohrstaub auf. Das Aufsaugen dieser Materialien verstopft den Filter.
- Der Sauger ist nur zum Saugen von Staub geeignet. Saugen Sie **nie-**
mals Flüssigkeiten damit auf.

1. Netzkabel **22** herausziehen.
Dabei darauf achten, dass nur die gelbe Markierung auf dem Kabel sichtbar wird. Wenn die rote Markierung zum Vorschein kommt, ist das Kabel komplett abgewickelt. Weiteres Ziehen könnte die Kabeltrommel beschädigen.
2. Netzstecker in eine vorschriftsmäßig installierte Schutzkontaktsteckdose stecken.

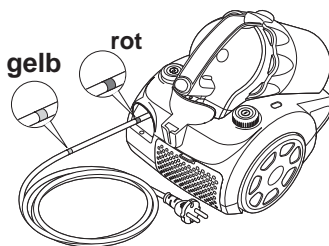
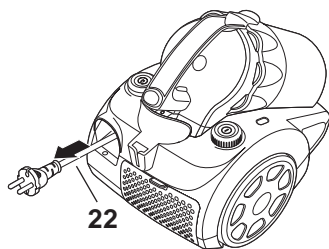

3. Mit dem Fuß auf den Fußschalter Ein/Aus **24** drücken, um den Staubsauger einzuschalten.

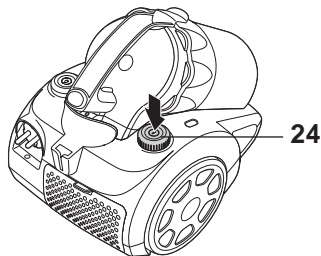

4. Den Fußschalter Ein /Aus **24** im Uhrzeigersinn drehen, um die Saugkraft stufenlos zu erhöhen. Den Fußschalter entgegen dem Uhrzeigersinn drehen, um die Saugkraft stufenlos zu verringern.

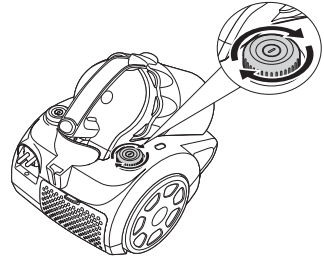

5. Bei Bedarf die Saugkraft mithilfe des Nebenluftventils **26** verringern. Die Abdeckung des Nebenluftventils lässt sich stufenlos verschieben.
6. Zum Saugen die Düse über die Fläche ziehen und schieben. Um die Ecken besser zu erreichen, das Saugrohr etwas drehen und die Düse dadurch schräg stellen.

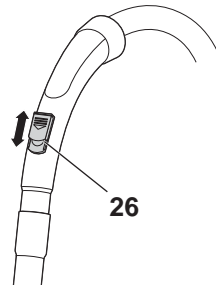

Nach dem Saugen

Gefahr



Verletzungsgefahr!

Unsachgemäßer Umgang mit dem Gerät kann zu Verletzungen führen.

- Halten Sie das Kabel beim Aufrollen unbedingt fest. Durch das kräftige Einziehen des Kabels kann es zum „Peitscheneffekt“ kommen (Hin- und Herschlagen des Kabels).

1. Mit dem Fuß auf den Fußschalter Ein-/Aus **24** drücken, um den Staubsauger auszuschalten.
2. Netzstecker aus der Steckdose ziehen. Dabei immer nur am Stecker, niemals am Kabel ziehen.

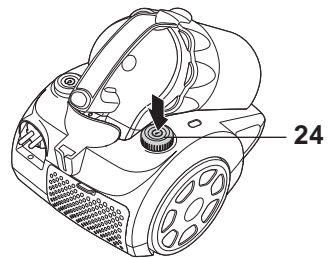

3. Zum Aufwickeln des Netzkabels auf den Fußschalter **12** drücken. Dabei Kabel in der Hand halten, um eventuellen „Peitschenschlag“ zu verhindern.

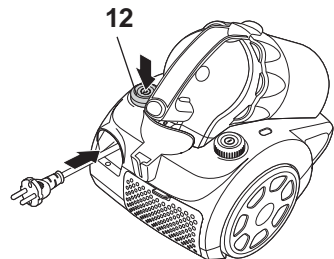

Abstellen und aufbewahren

- Zum Aufbewahren die Haltevorrichtung **29** an der Düse in die Parkhalterung **21** am Sauger stecken.

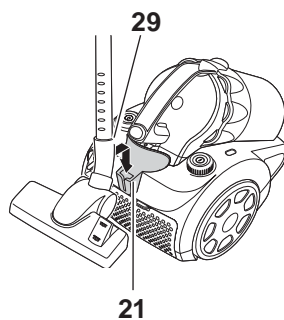

Staubbehälter entleeren

Gefahr Stromschlag-Gefahr!



Das Gerät arbeitet mit gefährlicher Spannung.

- Bevor Sie den Staubsauger reinigen oder warten (z. B. den Filter wechseln), ziehen Sie immer den Netzstecker aus der Steckdose.

Gefahr Gesundheitsgefahr!



Unsachgemäßer Umgang mit dem Gerät kann zu Gesundheitsschäden führen.

- Entleeren Sie den Staubbehälter nicht in geschlossenen Räumen. Gehen Sie zum Entleeren des Staubbehälters auf den Balkon, oder entleeren Sie den Staubbehälter im Freien direkt über der Mülltonne.

Wir empfehlen, den Staubbehälter **13** nach jedem Saugen zu entleeren, spätestens jedoch, wenn die Anzeige „Staubbehälter voll“ **19** leuchtet.

1. Verriegelungstaste **23** drücken und Staubbehälter **13** am Tragegriff **10** nach oben aus dem Gerät herausheben.

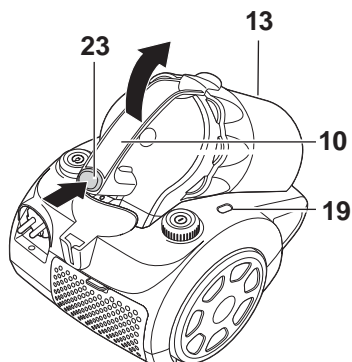

2. Staubbehälter **13** über einen Mülleimer halten.
3. Den Griff **30** und den Staubbehälter-Deckel **11** jeweils mit einer Hand festhalten. Dann den Deckel **11** in Pfeilrichtung drehen.

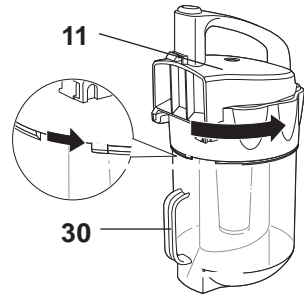

4. Staubbehälter-Deckel **11** nach oben abziehen.



5. Staubrückstände ausschütten.



6. Staubbehälter-Deckel **11** so auf den Staubbehälter **13** setzen, dass die Verriegelungsnase **31** an der rechten Seite der Aussparung des Staubbehälters sitzt (Position 1). Dann Deckel **11** in Pfeilrichtung drehen (Position 2). Der Deckel **11** muss bündig mit dem Staubbehälter abschließen.

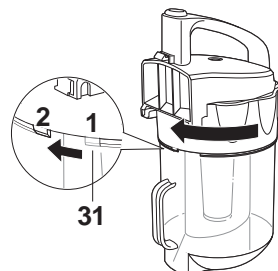

Filter reinigen / wechseln

Gefahr



Stromschlag-Gefahr!

Das Gerät arbeitet mit gefährlicher Spannung.

- Bevor Sie den Staubsauger reinigen oder warten (z. B. den Filter wechseln), ziehen Sie immer den Netzstecker aus der Steckdose.

Gefahr



Gesundheitsgefahr!

Unsachgemäßer Umgang mit dem Gerät kann zu Gesundheitsschäden führen.

- Benutzen Sie den Staubsauger nicht, wenn der Abluft- oder der Motorschutz-Filter fehlt oder beschädigt ist. Der aufgesaugte Staub kann sonst in das Gerät eindringen und in die Raumluft gelangen. Das kann zu Gesundheitsbeeinträchtigungen führen.

Achtung**Gefahr von Sachschäden!**

Unsachgemäßer Umgang mit dem Gerät kann zu Beschädigungen führen.

- Benutzen Sie zum Reinigen der Filter nicht die Waschmaschine oder den Geschirrspüler.
- Bei starker Verschmutzung unter lauwarmem, fließendem Wasser reinigen.
- Verwenden Sie zum Reinigen kein heißes Wasser, Reinigungsmittel oder Bürsten.
- Trocknen Sie den HEPA-Filter niemals in der Sonne, auf einer Heizung oder mit einem Haar- oder Wäschetrockner, etc.! Er wird dadurch porös und kann beschädigt werden.
- Motorschutzfilter vorsichtig ausdrücken. Nicht wringen!
- Lassen Sie die Filter nur an der Raumluft trocknen.

Ihr Staubsauger ist mit einem Grobstaubfilter, einem HEPA-Filter, einem Abluftfilter und einem Motorschutzfilter ausgestattet. Um eine einwandfreie Funktion des Staubsaugers zu gewährleisten, müssen Sie die Filter von Zeit zu Zeit reinigen bzw. auswechseln.

Grobstaubfilter reinigen

Den Grobstaubfilter im Staubbehälter-Deckel sollten Sie regelmäßig reinigen.

1. Siehe Kapitel „Staubbehälter entleeren“ Punkt 1-4.
2. Grobstaubfilter **32** aus dem Staubbehälter herausziehen.
3. Staubrückstände über einem Mülleimer vorsichtig ausklopfen.
4. Grobstaubfilter **32** wieder auf den Staubbehälter **13** setzen und festdrehen (siehe dazu S.21 Punkt 6).

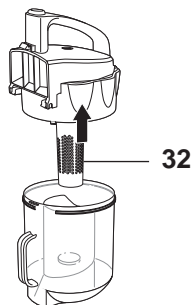

Motorschutzfilter reinigen

Der Motorschutzfilter besteht aus Schaumstoff und sollte regelmäßig gereinigt werden, spätestens jedoch, wenn die Saugkraft nachlässt.

1. Verriegelungstaste **23** drücken und Staubbehälter **13** herausziehen.
2. Motorschutzfilter **34** aus dem Filterhalter **33** herausnehmen und über einem Mülleimer ausklopfen.
3. Bei starker Verschmutzung unter lauwarmem, fließendem Wasser reinigen. Schaumstofffilter vorsichtig ausdrücken, nicht wringen!
4. Bei Raumtemperatur vollkommen trocknen lassen (mind. 24 Std.).
5. Motorschutzfilter **34** mit der abgerundeten Seite nach oben wieder in Filterhalter **33** einlegen.
6. Staubbehälter **13** wieder einsetzen. Er muss hörbar einrasten.

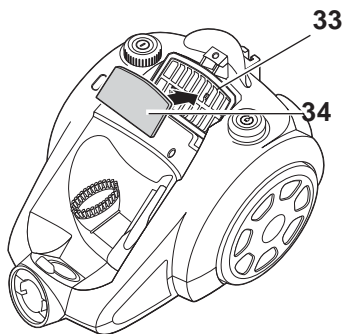
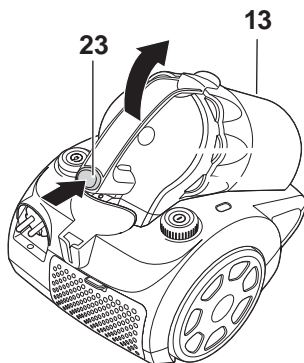

Wenn der Motorschutzfilter beschädigt sein sollte oder nicht mehr ausreichend gereinigt werden kann, muss er gegen neue ausgetauscht werden (Bezugsquelle siehe S. 30 „Unser Service“).

HEPA-Filter reinigen

Der HEPA-Filter befindet sich im Deckel des Staubbehälters. Er ist nur bei herausgenommenem Staubbehälter zugänglich.

1. Verriegelungstaste **23** drücken und Staubbehälter **13** am Tragegriff **10** nach oben aus dem Gerät herausheben.
2. Die Verriegelungstaste **18** nach vorne ziehen und den Deckel nach oben klappen.
3. HEPA-Filter **35** an der oben befindlichen „Nase“ herausnehmen.
4. Schaumstoff-Filter **36** ebenfalls herausnehmen und beide Filter über einem Mülleimer ausklopfen.
5. Bei starker Verschmutzung HEPA-Filter **35** und Schaumstoff-Filter **36** gründlich mit Wasser reinigen (max. 40°C) und bei Raumtemperatur vollkommen trocknen lassen (mind. 24 Std.).
6. Schaumstoff-Filter **36** von unten in den HEPA-Filter **35** einsetzen.
7. HEPA-Filter **35** an der nach oben zeigenden „Nase“ anfassen und wieder einsetzen.
8. Deckel wieder zudrücken, bis er hörbar einrastet.

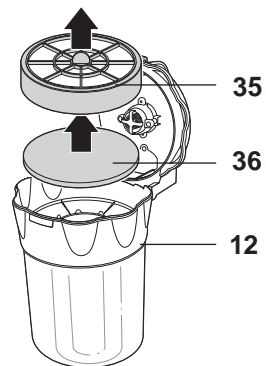
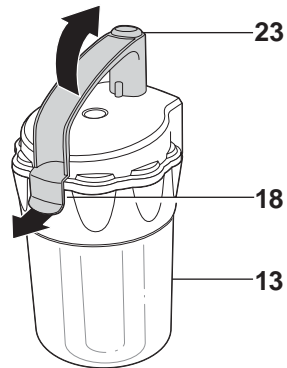

9. Staubbehälter **13** am Tragegriff **10** anfassen und wieder in den Sauger einsetzen. Darauf achten, dass er hörbar einrastet.

Wenn der HEPA-Filter beschädigt sein sollte oder nicht mehr ausreichend gereinigt werden kann, muss er gegen einen neuen ausgetauscht werden (Bezugsquelle siehe S. 30 „Unser Service“).

Abluftfilter reinigen

Der Abluftfilter befindet sich hinter der Klappe **20** für Abluftfilter.

1. Verriegelungstaste an der Klappe **20** nach unten drücken und Klappe herausnehmen.
2. Abluftfilter **37** herausnehmen und über einem Mülleimer ausklopfen.
3. Bei starker Verschmutzung Abluftfilter gründlich mit Wasser reinigen (max. 40°C) und bei Raumtemperatur vollkommen trocknen lassen (mind. 24 Std.).
4. Abluftfilter **37** mit der Aussparung nach oben zeigend wieder einsetzen und Klappe wieder aufsetzen. Sie muss hörbar einrasten.

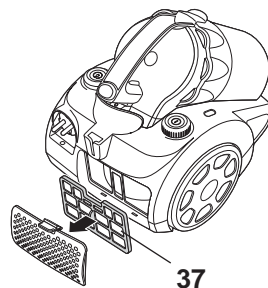
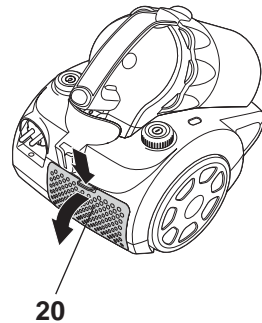

Staubsauger reinigen

Gefahr Stromschlag-Gefahr!



Das Gerät arbeitet mit gefährlicher Spannung.

- Bevor Sie den Staubsauger reinigen oder warten (z. B. den Filter wechseln), ziehen Sie immer den Netzstecker aus der Steckdose.

Achtung Gefahr von Sachschäden!



Unsachgemäßer Umgang mit dem Gerät kann zu Beschädigungen führen.

- Verwenden Sie zum Reinigen des Staubsaugers keine scharfen Reiniger (Scheuermittel, Verdünnung). Diese könnten die Kunststoff-Oberfläche angreifen.

1. Gehäuse und Filterräume sowie das Zubehör bei Bedarf mit einem feuchten Tuch abwischen. Dabei darf keine Flüssigkeit in den Staubsauger gelangen.
2. Abluftschlitze von Zeit zu Zeit mit einer weichen Bürste säubern.

Bodendüse reinigen

- Unterseite der Bodendüse gelegentlich mit der Fugendüse absaugen.

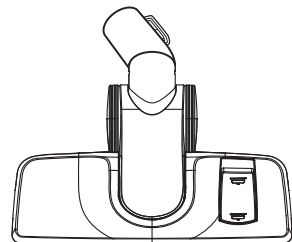

Turbobürste reinigen

Gefahr



Verletzungsgefahr!

Unsachgemäßer Umgang mit dem Gerät kann zu Verletzungen führen.

- Fassen Sie nicht in sich bewegende Teile des Staubsaugers bzw. Zubehörs, z.B. Turbobürsten. Es besteht die Gefahr des Einklemmens.
- Ziehen Sie die Turbobürste vor der Reinigung immer vom Teleskoprohr oder Saugschlauch ab.

Wenn die Turbodüse nicht mehr richtig funktioniert, öffnen Sie die Wartungsklappe **38** auf der Unterseite und entfernen Sie Fusseln und Haare vom Luftschaufelrad.

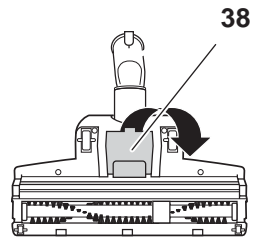

Störungen beheben

Bei allen elektrischen Geräten können Störungen auftreten. Dabei muss es sich nicht um einen Defekt am Gerät handeln. Prüfen Sie deshalb bitte anhand der Liste, ob sich die Störung beseitigen lässt.

Bei Störungen, die sich nicht anhand der folgenden Tabelle beheben lassen, wenden Sie sich bitte an unser Experten-Team. Unsere Experten helfen Ihnen gerne weiter.

Problem	Mögliche Ursachen	Lösungen, Tipps
Gerät arbeitet nicht.	Ein-/Aus-Schalter 24 nicht betätigt.	Gerät einschalten.
	Netzstecker sitzt nicht richtig in der Steckdose.	Festen Sitz überprüfen.
	Steckdose defekt.	Probieren Sie es an einer anderen Steckdose. Kontrollieren Sie die Sicherungen bzw. den Sicherungsautomaten.
	Netzkabel defekt.	Kontrollieren Sie das Kabel auf Beschädigungen, verständigen Sie gegebenenfalls unsere Servicestelle.
Gerät schaltet selbsttätig aus.	Bürste / Düse ist verstopft	Ein-Ausschalter betätigen, Netzstecker ziehen, Düse / Bürste säubern.
	Motorschutzfilter verstopft und Überhitzungsschutz ist aktiviert.	Ein-Ausschalter betätigen, Netzstecker ziehen, Gerät mindestens 1/2 Stunde abkühlen lassen und Motorschutzfilter reinigen.
Saugleistung ist schwach.	Staubbehälter sitzt nicht korrekt.	Staubbehälter korrekt einsetzen.
	Staubbehälter ist voll	Staubbehälter entleeren
	Bürste / Düse sitzt nicht richtig.	Bürste / Düse korrekt aufsetzen.
	Ein Gegenstand verstopft die Düse.	Kontrollieren Sie die jeweils aufgesetzte Düse und das Rohr bzw. den Schlauch auf Verstopfungen.
	Filter sind nicht richtig eingesetzt oder verschmutzt.	Filter richtig einsetzen bzw. reinigen.
	Nebenluftventil ist geöffnet.	Nebenluftventil schließen.
Staub tritt aus dem Gerät aus.	Staubbehälter ist voll	Staubbehälter entleeren.
	Staubbehälter sitzt nicht korrekt.	Staubbehälter korrekt einsetzen.
	Filter sind nicht richtig eingesetzt oder verschmutzt.	Filter richtig einsetzen bzw. reinigen.

Unser Service

- Sollten Sie Fragen zu Ihrem Staubsauger haben, wenden Sie sich bitte an unser Experten-Team. Damit wir Ihnen schnell helfen können, geben Sie bitte die Modellbezeichnung und die Artikelnummer des Artikels an.
- Wenn Sie ein Ersatzteil benötigen, rufen Sie bitte unsere Service-Werkstatt **Hermes Fulfilment GmbH** an.

Gerätebezeichnung:

- Zyklon-Staubsauger
Typ VC-T4020ES-2

Artikelnummern:

- Staubsauger: 457 630
- HEPA-Filter: 177 190

Experten-Team
TEL. 0 18 06 21 22 82
Mo. bis Fr. 7 – 20 Uhr, Sa. 8 – 16
Uhr
(0,20 Euro/Anruf Festnetz
Mobilfunk max. 0,60 Euro/Anruf)

HERMES Fulfilment GmbH

TEL. (0 57 32) 99 66 00

Mo. – Do. 8 – 15 Uhr

Fr. 8 – 14 Uhr

Für unsere Kunden in Österreich:

Ersatzteilservice

0662/4489-3871

(Es gelten die normalen Tarife im österreichischen Festnetz)

Mo. – Do.: 8 – 16 Uhr

Fr.: 8 – 11 Uhr

Umweltschutz leicht gemacht

Verpackungstipps

Die Verpackung und einzelne Bauteile sind aus wiederverwertbaren Materialien hergestellt. Im Einzelnen sind dies: Folien und Beutel aus PE (Polyäthylen), Verpackung aus Pappe. Wir empfehlen, die Verpackung zumindest während der Gewährleistung aufzubewahren.



Altgeräteentsorgung

(Anwendbar in der Europäischen Union und anderen europäischen Staaten mit Systemen zur getrennten Sammlung von Wertstoffen)

Altgeräte dürfen nicht in den Hausmüll!

Sollte das Gerät einmal nicht mehr benutzt werden können, so ist **jeder Verbraucher gesetzlich verpflichtet**, Altgeräte getrennt vom Hausmüll, z. B. bei einer Sammelstelle seiner Gemeinde/seines Stadtteils, abzugeben. Damit wird gewährleistet, dass Altgeräte fachgerecht verwertet und negative Auswirkungen auf die Umwelt vermieden werden.

Deswegen sind Elektrogeräte mit dem nebenstehenden Symbol gekennzeichnet:

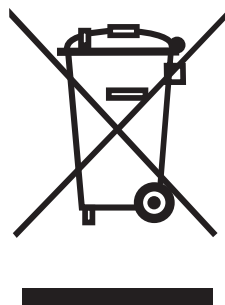

Technische Daten

Datenblatt für Staubsauger gemäß delegierter Verordnung 665/2013 zur Ergänzung der Richtlinie 2010/30/EU

Hersteller	Privileg
Typ / Bezeichnung	VC-T4020ES-2
Artikelnummer	457 630
Energieeffizienzklasse ¹⁾	D
Indikativer Jährlicher Energieverbrauch kWh pro Jahr ²⁾	41,9
Teppichreinigungsklasse ¹⁾	E
Hartbodenreinigungsklasse ¹⁾	D
Staubemissionsklasse ¹⁾	C
Schallleistungspegel (dB(A))	79
Nennleistungsaufnahme (W)	1000
Maximalleistung (W)	1200
Netzspannung (V) / Frequenz (Hz)	220-240~ / 50
Schutzklasse	II
Gewicht (zusammengebaut)(kg) ca.	7

¹⁾ A (höchste Effizienz) bis G (geringste Effizienz)

²⁾ basierend auf 50 Reinigungsvorgängen. Der tatsächliche jährliche Energieverbrauch hängt davon ab, wie von dem Gerät Gebrauch gemacht wird.

Hinweis: Die oben genannten Werte sind normgemäß unter genau festgelegten Betriebsbedingungen nach der Verordnung 665/2013 gemessen worden. Der Staubsauger wurde als Universalstaubsauger getestet.